

Packtaschenhalter  
YAMAHA XVS 1300 Midnight Star  
ab Bj. 07

Art.-Nr.: 625.4519 (chrom)

Seitenkoffer  
Topcases  
Gepäckträger  
Lock it System  
Softbags  
Aluminiumkoffer  
Lederkoffer  
Schutzbügel  
Hauptständer  
Chopper-Parts  
Quad-Parts  
Accessoires



## Montage

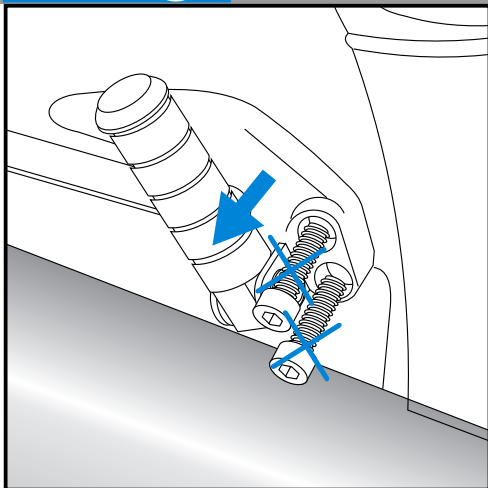

1

### Vorbereitung:

Demontieren Sie die Soziusrastenhalterungen rechts und links.  
Die Originalschrauben entfallen.

### Tipp:

Schrauben sie alle Teile an und lassen sie die zugänglichen Schrauben etwas locker. Nachdem alles montiert ist, werden alle Schrauben auf das entsprechende Anzugsmoment angezogen.

Dadurch wird sichergestellt, dass das Produkt spannungsfrei angebaut ist und eine lange Lebensdauer hat !

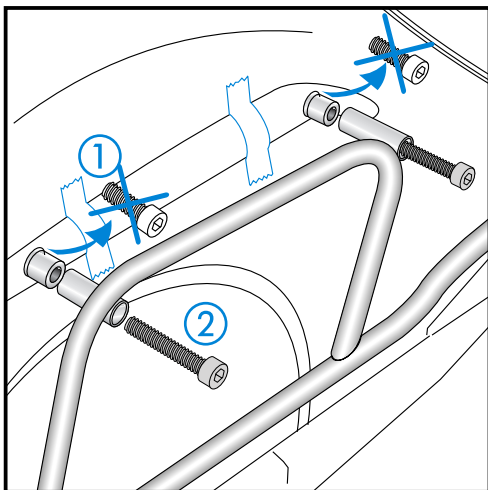

2

① Fixieren sie die Chrombügel jeweils mit zwei Klebestreifen und entfernen sie die Schrauben. Die Originalschrauben entfallen.

### Montage des linken und rechten Packtaschenhalters oben:

② Zwischen Chrombügel und Packtaschenhalter Distanz  $\varnothing 18 \times \varnothing 9 \times 20$  vorne und hinten platzieren und mit Inbus-schrauben M8 x 110 montieren.

Bei zusätzlichem Anbau einer Sissybar, entfallen die oben genannten Distanzen und werden durch die bei der Sissybar beiliegenden Distanzen ersetzt.

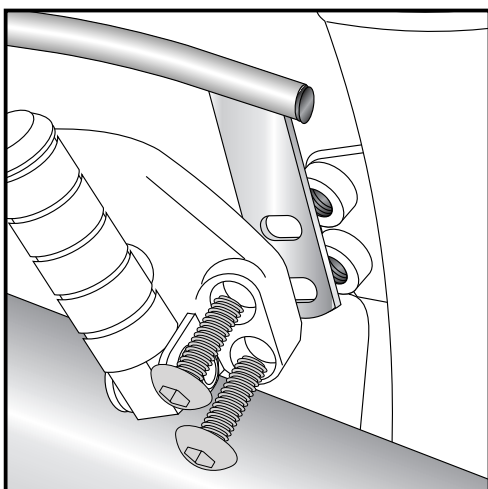
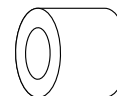
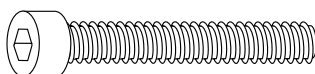

3

### Montage des linken und rechten Packtaschenhalters vorne:

Soziusrastenhalter rechts und links mit Linsenkopfschrauben M8 x 35 anschrauben.

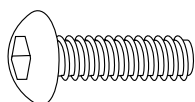

4x

**Packtaschenhalter  
YAMAHA XVS 1300 Midnight Star  
ab Bj. 07**

**Art.-Nr.: 625.4519 (chrom)**

Seitenkoffer  
Topcases  
Gepäckträger  
Lock it System  
Softbags  
Aluminiumkoffer  
Lederkoffer  
Schutzbügel  
Hauptständer  
Chopper-Parts  
Quad-Parts  
Accessoires



Der Bausatz umfaßt die folgenden Teile:

Stück	Bestellnr.	Bezeichnung
1	704.073HB	Packtaschenhalter, links
1	704.074HB	Packtaschenhalter, rechts
4	150.825	Distanz $\varnothing 18 \times \varnothing 9 \times 20$
4	150.894	Linsenkopfschraube M 8 x 35
4	150.946	Inbusschraube M8 x 110

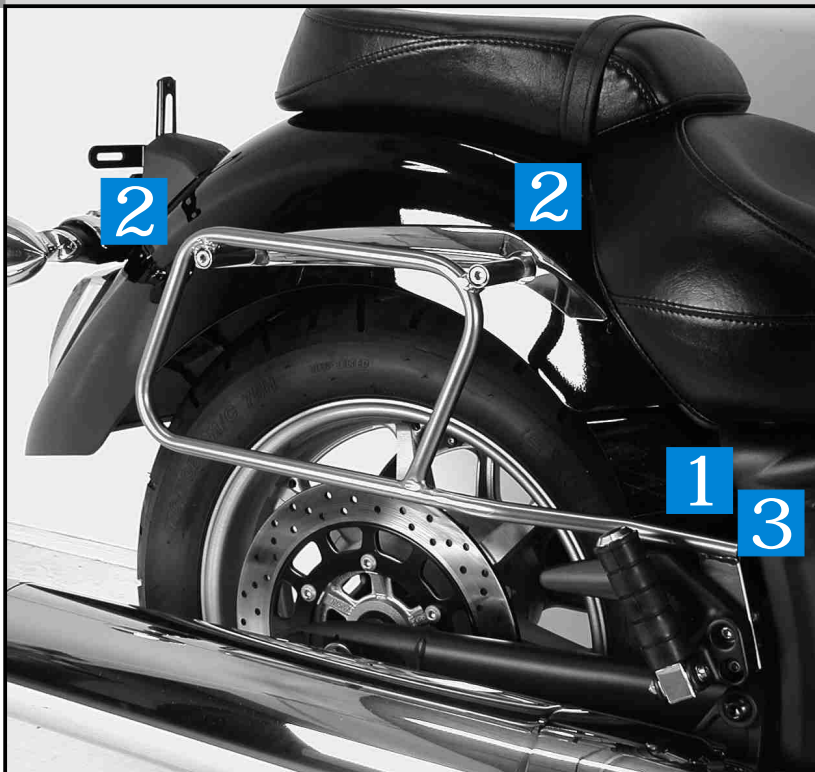

**Anzugsmomente des Motorradherstellers beachten!**

**Nach der Montage alle Verschraubungen auf festen Sitz kontrollieren!**

**Bitte beachten Sie unsere beigefügten Serviceinformationen.**

Weiteres lieferbares Zubehör:

Kofferträger	Nr. 650.4519 00 02 chrom		
Gepäckbrücke	Nr. 650.4519 01 02 chrom		
Sissybar mit Gepäckbrücke	Nr. 611.4519 chrom	Sissybar ohne Gepäckbrücke	Nr. 600.4519 chrom
Solorack mit Rückenlehne	Nr. 611.4520 chrom	Solorack ohne Rückenlehne	Nr. 600.4520 chrom
Twinlights	Nr. 400.4519 chrom		



**Tel. 0049 (0) 6334 - 9216-0**  
**Fax 0049 (0) 6334 - 9216-80**  
**www.hepco-becker.de**