



BS

Bluetooth® Casque & Intercom pour scooters et motos



TABLE DES MATIÈRES

1. INTRODUCTION	3
2. CONTENU DU PACK	4
3. DÉMARRAGE	7
Installation du 3S sur votre casque - Microphone perché.....	7
Installation du 3S sur votre casque - Microphone filaire.....	8
Installation du 3S sur votre casque - Type microphone sur tige amovible.....	10
Mise en marche	12
Mise hors tension.....	12
Chargement du 3S.....	12
Vérification du niveau de charge de la batterie.....	13
Réglage du volume.....	14
Priorité des fonctions	14
Réinitialisation	14
4. RÉFÉRENCE RAPIDE	15
5. COUPLAGE ET UTILISATION DU 3S AVEC DES APPAREILS	
BLUETOOTH.....	17
Couplage du téléphone mobile	17
Couplage multipoint du téléphone mobile.....	17
Couplage d'un dispositif stéréo Bluetooth.....	18
Couplage d'un navigateur GPS Bluetooth.....	18
Passer et répondre à un appel avec un téléphone mobile.....	21
Musique stéréo	21
6. CONVERSATION PAR INTERCOM	22
Couplage avec d'autres 3S pour une conversation par intercom	22
Commencer et terminer une conversation intercom.....	22
Appel par intercom et appel mobile	22
Echec de l'intercom	23
Reconnexion de l'intercom	23
7. CONFIGURATION DES PARAMÈTRES DU 3S	23
Activer/désactiver la réception d'appel par reconnaissance vocale	24
Activer/désactiver les instructions vocales.....	24
Supprimer toutes les informations afférentes au couplage Bluetooth	24
Réinitialiser sur les paramètres d'usine	25
Sortir du menu de configuration vocale.....	25
8. MISE À JOUR DU FIRMWARE	26
CERTIFICATION ET HOMOLOGATION DE SÉCURITÉ	27
• Déclaration de conformité FCC.....	27
• Énoncé FCC sur l'exposition aux radiations RF	27
• Précautions FCC	27
• Déclaration de conformité CE	28
• Déclaration de conformité IC (Industrie Canada)	28
• Licence Bluetooth	28
• Directive WEEE sur les déchets d'équipements électriques et électroniques.....	28
INFORMATIONS SUR LA SÉCURITÉ.....	29
• Stockage du produit et manipulation	29
• Utilisation du produit	29
• Batterie	30
GARANTIE DU PRODUIT ET AVIS DE NON-RESPONSABILITÉ.....	31
• Garantie limitée	31
• Exclusions de garantie	33
• Service de garantie	34
• Renvoi pour remboursement total	35

1. INTRODUCTION

Merci d'avoir choisi le Sena 3S écouteurs stéréo et intercom Bluetooth pour scooters et motos. Grâce au 3S, vous pourrez téléphoner les mains libres sur votre téléphone mobile, écouter de la musique en stéréo ou les instructions vocales de navigation GPS via une connexion Bluetooth et mener des conversations en duplex complet avec un passager ou d'autres conducteurs par intercom.

Le 3S est conforme à la spécification Bluetooth v3.0 et supporte les profils suivants : profil casque, profil mains-libres (HFP), profil A2DP (Advanced Audio Distribution Profile - Profil de distribution audio avancée) et profil AVRCP (Audio Video Remote Control Profile - Profil de commande à distance audio / vidéo). Veuillez vérifier la compatibilité avec d'autres appareils directement auprès des fabricants.

Lisez attentivement ce manuel d'utilisation avant de vous servir de cet appareil. Consultez également le site www.sena.com/fr pour vérifier que vous disposez de la dernière version de ce manuel et pour toute information complémentaire concernant les produits SENA Bluetooth.

Le 3S comprend comme suit :

- Un kit mains libres Bluetooth pour téléphones mobiles Bluetooth
- Des écouteurs Bluetooth pour appareils stéréo Bluetooth comme les lecteurs MP3
- Des écouteurs Bluetooth ou stéréo pour la navigation GPS par Bluetooth
- Un intercom Bluetooth jusqu'à 200 mètres
- Utilisation simple avec deux boutons
- Conception monologue facile à monter
- Micrologiciel évolutif

Principales spécifications techniques :

- Bluetooth 3.0
- Profils supportés : profil casque, profil mains-libres (HFP), profil A2DP (Advanced Audio Distribution Profile - Profil de distribution audio avancée) et profil AVRCP (Audio Video Remote Control Profile - Profil de commande à distance audio / vidéo).

* en terrain ouvert

2. CONTENU DU PACK

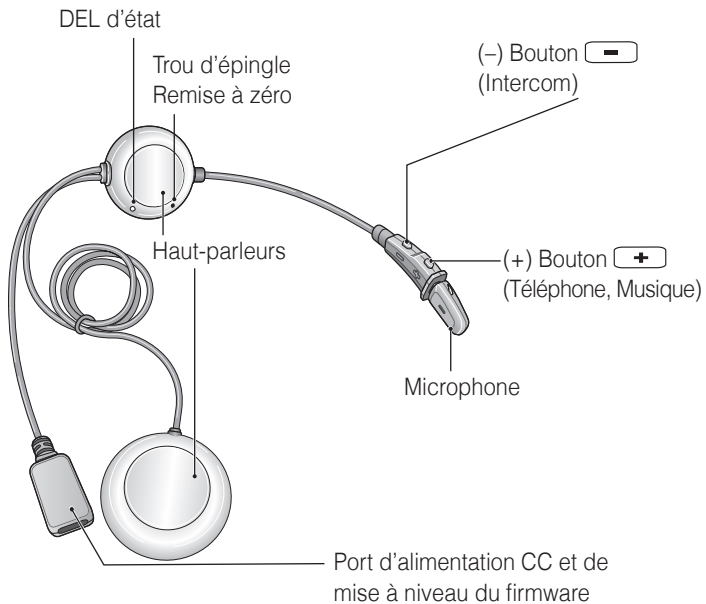

Microphone perché

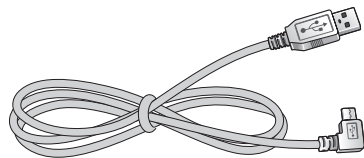

Câble USB d'alimentation et de données



Bonnettes de microphone

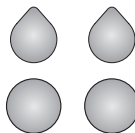

Fermetures scratch pour haut-parleurs

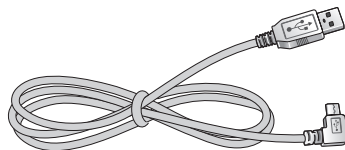
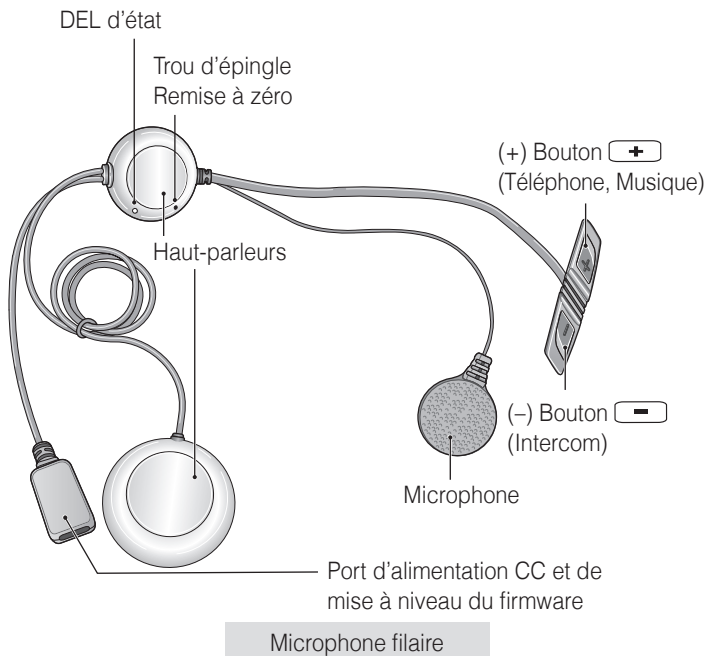
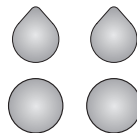
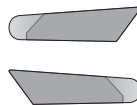
Câble USB d'alimentation
et de donnéesFermeture scratch pour
microphoneFermetures scratch pour
haut-parleurs

Bande adhésive double-face

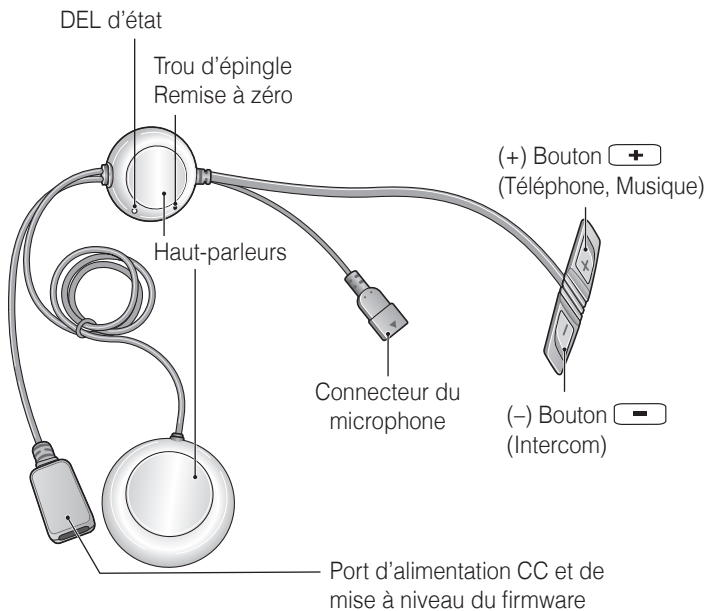

Type Microphone sur tige amovible

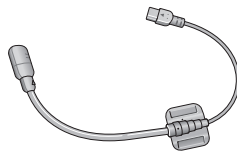

Microphone sur tige amovible

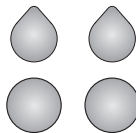

Fermetures scratch pour haut-parleurs



Bonnettes de microphone

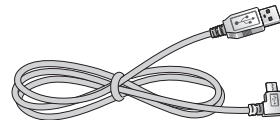

Câble USB d'alimentation et de données



Fermeture scratch pour microphone

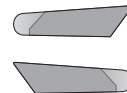

Bande adhésive double-face

3. DÉMARRAGE

Installation du 3S sur votre casque - Microphone perché

1. Séparez les fermetures scratch pour les haut-parleurs et fixez-les à l'arrière des haut-parleurs.
2. Fixez les fermetures scratch pour les haut-parleurs dans les cavités au niveau des oreilles de votre casque moto.
3. Placez les haut-parleurs dans le casque moto, ainsi que les fermetures scratch, centrés sur vos oreilles.
4. Disposez le microphone sur tige aussi près que possible de la bouche lorsque vous portez le casque.
5. Après l'installation, cachez le câble sous le rembourrage du casque.

1

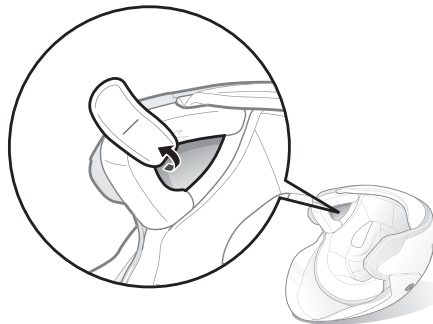

2

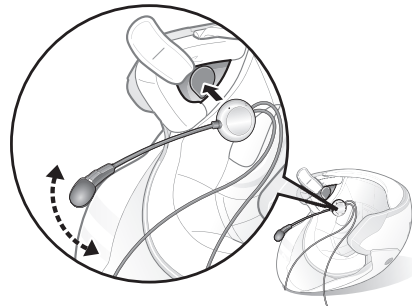

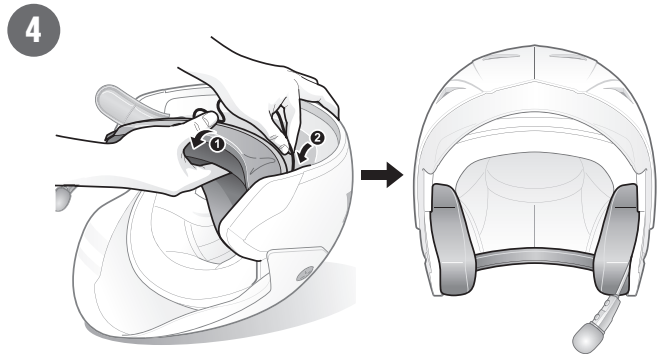
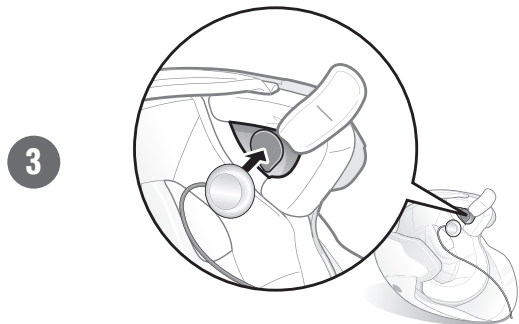

Installation du 3S sur votre casque - Microphone filaire

1. Séparez les fermetures scratch pour les haut-parleurs et fixez-les à l'arrière des haut-parleurs.
2. Fixez les fermetures scratch pour les haut-parleurs dans les cavités au niveau des oreilles de votre casque moto.
3. Placez les haut-parleurs dans le casque moto, ainsi que les fermetures scratch, centrés sur vos oreilles.
4. Trouvez une surface adaptée sur le côté gauche de votre casque pour fixer l'unité, nettoyez l'emplacement à l'aide d'un chiffon humide et laissez bien sécher.
5. Retirez les bandes adhésives de l'unité de commande et fixez-les sur votre casque.
6. Fixez la fermeture scratch du microphone câblé à l'intérieur de la mentonnière pour les casques moto intégraux. Placez le microphone câblé sur la fermeture scratch.
7. Après l'installation, cachez le câble sous le rembourrage du casque.

1

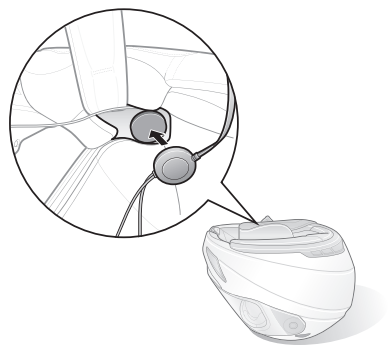

2

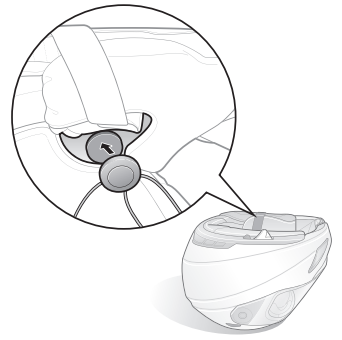

3

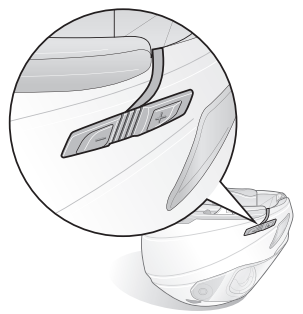

4

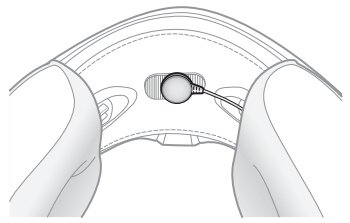

5

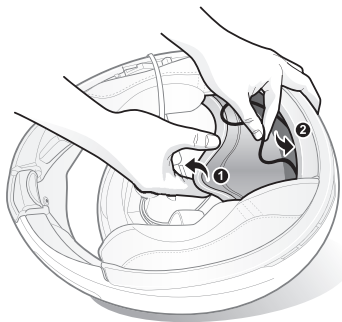

Installation du 3S sur votre casque - Type microphone sur tige amovible

1. Séparez les fermetures scratch pour les haut-parleurs et fixez-les à l'arrière des haut-parleurs.
2. Fixez les fermetures scratch pour les haut-parleurs dans les cavités au niveau des oreilles de votre casque moto.
3. Placez les haut-parleurs dans le casque moto, ainsi que les fermetures scratch, centrés sur vos oreilles.
4. Trouvez une surface adaptée sur le côté gauche de votre casque pour fixer l'unité, nettoyez l'emplacement à l'aide d'un chiffon humide et laissez bien sécher.
5. Détachez les bandes adhésives couvrant l'unité de contrôle et fixez l'unité sur votre casque.
6. Fixez la fermeture scratch du microphone sur tige entre le rembourrage interne du casque moto et la paroi interne du casque moto. Placez le microphone sur tige amovible sur la fermeture scratch et fixez le connecteur du microphone au connecteur à 2 broches du câble du module principal. Le microphone doit être monté de manière à être positionné près de votre bouche lorsque vous portez le casque.
7. Dissimulez le câble sous le rembourrage du casque après l'installation.

1

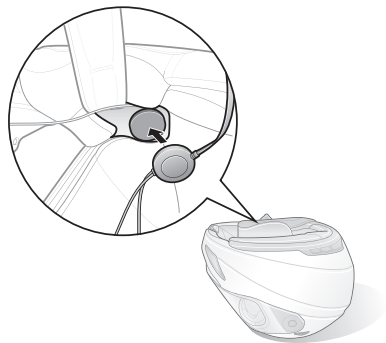

2

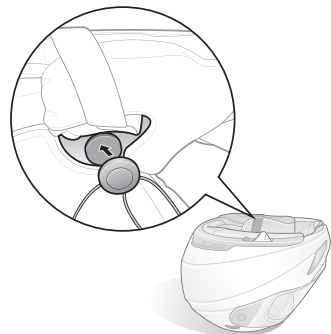

3

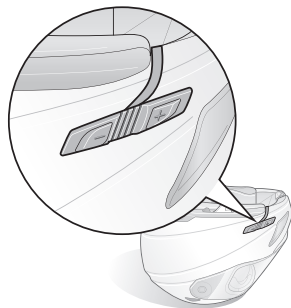

4

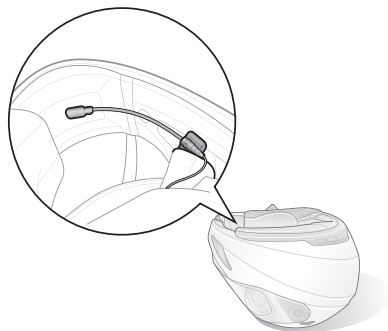

5

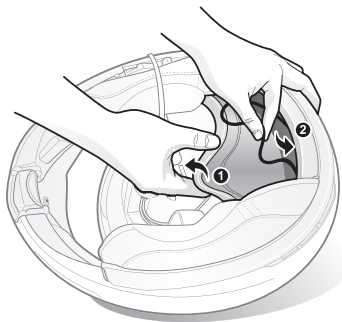

Mise en marche

Pour l'allumer, appuyez et maintenez enfoncé en même temps le bouton (+) et le bouton (-) pendant 1 seconde. La DEL bleue s'allume et vous entendez des bips de plus en plus forts et « **Bonjour** ».

Mise hors tension

Appuyez en même temps sur les boutons (+) et (-). La DEL rouge s'allume pendant à peu près 2 secondes avant de s'éteindre complètement et des bips de moins en moins forts se font entendre puis « **Au revoir** ».

Chargement du 3S

Vous pouvez recharger le 3S en branchant le câble USB d'alimentation et de données sur le port USB d'un ordinateur fourni ou un chargeur USB mural. Tout câble micro-USB classique peut être utilisé pour recharger le 3S. La DEL s'allume en rouge pendant le chargement et devient bleue lorsque le module est complètement rechargé. Un rechargement complet prend environ deux heures et demie.

Remarque :

Assurez-vous d'enlever votre casque avec installation 3S pendant le chargement.

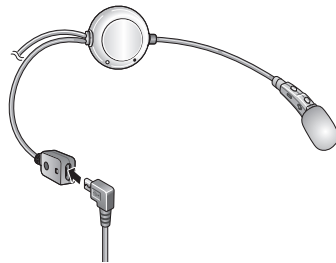

Microphone perché

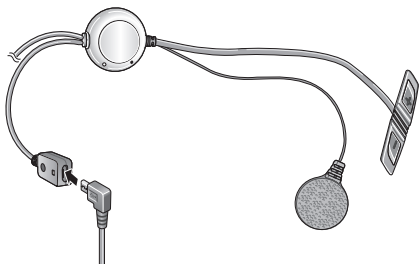

Microphone filaire

Remarque :

1. Le câble d'alimentation et de données USB sert également pour la mise à niveau du firmware du 3S.
2. Le chargeur mural USB n'est pas compris dans le package. Un chargeur USB tiers peut être utilisé avec les produits Sena à condition d'être aux normes FCC, CE ou IC ou d'être agréés par d'autres organismes locaux que Sena accepte. Veuillez contacter Sena pour connaître les organismes de contrôle que Sena accepte.

Vérification du niveau de charge de la batterie

Vous pouvez vérifier le niveau de charge de la batterie de deux manières lors de la mise en marche.

Indicateur DEL

Lors de la mise en marche, la DEL rouge clignote rapidement indiquant le niveau de charge de la batterie.

DEL	Statut
4 reprises	Fort, 70~100 %
3 reprises	Moyen, 30~70 %
2 reprises	Faible, 0~30 %

Instructions vocales

Lorsque vous le mettez en marche, continuer d'appuyer simultanément sur les boutons (+) et (-) pendant 3 secondes jusqu'à ce que vous entendiez trois bips à fort volume. Vous entendrez ensuite le message vocal indiquant le niveau de charge de la batterie. Cependant, si vous relâchez les boutons immédiatement après la mise en marche du module, vous n'entendrez pas le message vocal sur le niveau de charge de la batterie.

Avertissement de batterie faible

Lorsque la batterie est faible, la DEL bleue clignotante en mode veille devient rouge, trois bips à volume moyen se font entendre ainsi qu'un message vocal disant « **Batterie faible** ».

Réglage du volume

Vous pouvez très facilement régler le volume en appuyant sur les boutons (+) ou (-). Un bip se fait entendre lorsque le volume atteint son niveau maximum ou minimum. Le volume est fixé et maintenu individuellement à différents niveaux pour chaque fonction même lorsque vous mettez en marche et arrêtez le 3S. Par exemple, une fois que vous aurez fixé le volume pour le téléphone mobile en mains libres, il restera à ce niveau même si vous augmentez le volume pour écouter de la musique en MP3 Bluetooth. Vous pouvez donc conserver un volume optimal pour chaque fonction.

Priorité des fonctions

L'ordre de priorité de fonctionnement du 3S est le suivant :

- (Priorité la plus élevée)** Téléphone portable
Intercom
- (Priorité la plus basse)** Musique en stéréo Bluetooth

Une fonction de priorité moindre peut toujours être interrompue par une fonction de plus haute priorité. Par exemple, la musique stéréo est interrompue par un appel par intercom et une conversation par intercom est interrompue par un appel entrant par téléphone mobile.









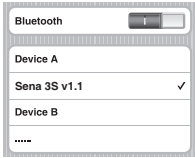

Réinitialisation







Si le 3S ne fonctionne pas correctement ou s'il est en état de panne pour quelque raison que ce soit, vous pouvez le remettre à zéro en appuyant sur le bouton de remise à zéro en trou d'épingle situé sur le haut-parleur gauche. Insérez la pointe d'un trombone dans le trou d'épingle de remise à zéro et appuyez et maintenez enfoncé le bouton pendant une seconde en exerçant une légère pression. Le 3S s'éteindra. Redémarrez le système et réessayez. Cependant, cette opération ne permet pas de revenir aux paramètres d'usine par défaut.

4. RÉFÉRENCE RAPIDE

Fonction	Manipulations
Marche/ Arrêt	<p>1 sec. + 1 sec. Marche</p> <p>1 pression + 1 pression Arrêt</p>
Réglage volume	<p>1 pression ou 1 pression </p>
Couplage intercom	<p> ← couplage → </p>
	<p>1) 5 sec. </p>
	<p>2) 1 sec. </p>

Fonction	Manipulations
Couplage Bluetooth (téléphone, MP3, GPS)	<p>1) 5 sec. </p>
	<p>2) Sélection de Sena 3S</p> 
	<p>3) Saisir <input type="text" value="0"/> <input type="text" value="0"/> <input type="text" value="0"/> <input type="text" value="0"/> PIN</p>
Début et fin de la conversation intercom	<p>1 sec. </p>
Configuration	<p>10 sec. </p>

Fonction	Manipulations
 Répondre	1 pression  ou 
 Terminer	2 sec. 
 * Commande vocale	3 sec. 
 * Redial	3 sec. 
 Rejeter	2 sec. 

Fonction	Manipulations
Musique	 1 sec. 
	 2 sec. 
	 2 sec. 

* Vous pouvez seulement utiliser les fonctions « Commande vocale » et « Redial » en mode veille.

5. COUPLAGE ET UTILISATION DU 3S AVEC DES APPAREILS BLUETOOTH

Couplage du téléphone mobile

- 1 Allumez le 3S et appuyez sur le bouton (+) pendant 5 secondes jusqu'à ce que la DEL se mette à clignoter alternativement en bleu et en rouge et que vous entendez plusieurs bips. Vous entendrez également un message vocal indiquant « **Couplage téléphone** ».
2. Recherchez des appareils Bluetooth sur votre téléphone mobile. Sélectionnez le Sena 3S depuis la liste de dispositifs détectés sur le téléphone mobile.
3. Saisissez « 0000 » comme code PIN. Certains téléphones portables ne vous demanderont pas de saisir un PIN.
4. Le téléphone mobile confirmera que le couplage est terminé et que le 3S est prêt à être utilisé. Vous entendrez le message vocal du 3S indiquant « **Casque couplé** ».
5. Si le processus de couplage n'est pas terminé au bout de trois minutes, le 3S repassera en mode veille.

Couplage multipoint du téléphone mobile

Vous pouvez utiliser en même temps deux téléphones mobiles qui utilisent le profil du téléphone portable.

1. Vous pouvez coupler le premier téléphone au 3S en suivant simplement la procédure décrite sous « Couplage du téléphone mobile ».
2. Pour coupler le second téléphone portable, appuyez et maintenez enfoncé le bouton (-) pendant 5 secondes jusqu'à ce que la DEL rouge clignote rapidement et que vous entendez plusieurs bips.
3. Dans un délai de 2 secondes, appuyez et maintenez enfoncé le bouton (+) pendant 1 seconde. La DEL passera alors au bleu et clignotera et vous entendrez un double bip à volume élevé. Vous entendrez également un message vocal indiquant « **Couplage multipoint** ».
4. Recherchez des appareils Bluetooth sur votre téléphone mobile. Sélectionnez le Sena 3S depuis la liste de dispositifs détectés sur le téléphone mobile.
5. Saisissez « 0000 » comme code PIN. Certains téléphones portables ne vous demanderont pas de saisir un PIN.
6. Le téléphone mobile confirmera que le couplage est terminé et que le 3S est prêt à être utilisé. Vous entendrez le message vocal du 3S indiquant « **Casque couplé** ».

1er téléphone mobile



2ème téléphone mobile

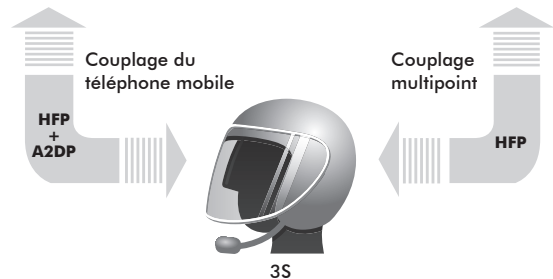

Couplage multipoint du téléphone mobile

Couplage d'un dispositif stéréo Bluetooth

1. Si le dispositif stéréo Bluetooth est intégré au téléphone mobile, tel que pour les smartphones, vous n'avez pas à coupler le 3S séparément. Lorsque le 3S est couplé avec le téléphone mobile, celui-ci est aussi couplé en tant que dispositif stéréo.

2. Si vous possédez un dispositif stéréo Bluetooth autonome, suivez les instructions de couplage séparément. Ces instructions sont les mêmes que celles de la procédure « Couplage du téléphone mobile ».

Remarque :

1. Si la connexion Bluetooth entre le 3S et un téléphone mobile est interrompue, appuyez et maintenez enfoncé le bouton (+) pendant 3 secondes afin de rétablir immédiatement la connexion Bluetooth.
2. Si la connexion Bluetooth entre le 3S et le lecteur multimédia est interrompue, appuyez et maintenez enfoncé le bouton (+) pendant 1 seconde afin de rétablir immédiatement la connexion Bluetooth et de continuer la lecture.

Couplage d'un navigateur GPS Bluetooth

Vous pourrez écouter les instructions vocales d'un GPS de navigation Bluetooth. Certains GPS utilisent un profil de téléphone mobile (HFP, profil mains libres) et d'autres utilisent un profil de musique stéréo (A2DP, profil de distribution audio avancée). La plupart des GPS pour véhicules à deux roues utilisent un profil de téléphone mobile afin d'indiquer des instructions vocales tour par tour. Vous pouvez utiliser simultanément un téléphone mobile et un GPS utilisant le profil de téléphonie mobile en suivant l'une des procédures suivantes.

Couplage GPS Multipoint

Si vous utilisez un GPS pour seulement utiliser les instructions vocales tour par tour et non pour de la diffusion en flux de musique stéréo Bluetooth, le couplage multipoint est recommandé pour la connexion du GPS. Le couplage multipoint Bluetooth permet au 3S de se connecter simultanément à deux dispositifs mains libres : un téléphone mobile et un système de navigation GPS. Suivez les étapes ci-dessous afin de connecter un GPS au moyen du couplage multipoint.

1. Mettez le 3S en marche et appuyez et maintenez enfoncé le bouton (-) pendant 5 secondes jusqu'à ce que la DEL rouge clignote rapidement et que vous entendiez plusieurs bips.
2. Dans un délai de 2 secondes, appuyez et maintenez enfoncé le bouton (+) pendant 1 seconde. La DEL passera alors au bleu et clignotera et vous entendrez un double bip à volume élevé. Vous entendrez également un message vocal indiquant « **Couplage multipoint** ».
3. Recherchez les dispositifs Bluetooth sur l'écran du GPS. Sélectionnez le Sena 3S dans la liste des dispositifs détectés du GPS.
4. Saisissez « 0000 » comme code PIN.
5. Le GPS confirmera que le couplage est terminé et que le 3S est prêt à être utilisé. Vous entendrez le message vocal du 3S indiquant « **Casque couplé** ».
6. Si le processus de couplage n'est pas terminé au bout de trois minutes, le 3S repassera en mode veille.

Le diagramme de couplage afférent au couplage multipoint GPS est montré dans la figure ci-dessous.

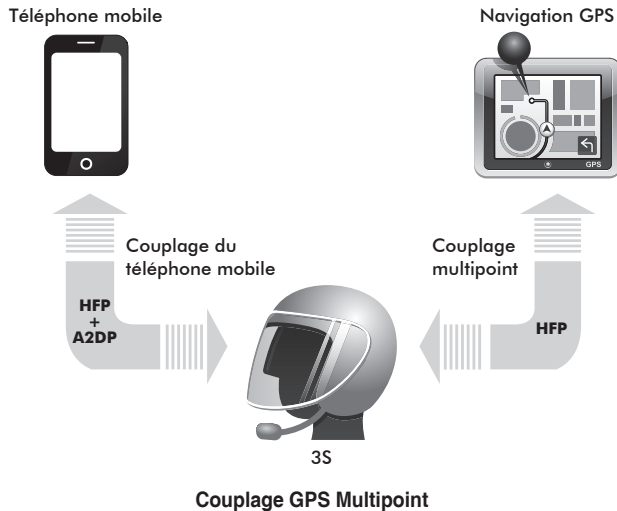

Couplage d'un GPS en tant que téléphone mobile

Si vous n'utilisez pas seulement votre GPS pour obtenir des instructions vocales détaillées, mais aussi en tant que source de musique stéréo Bluetooth principale, vous pouvez coupler le GPS au 3S en suivant tout simplement les instructions sous « Couplage du téléphone mobile ». Lorsque vous procédez ainsi, le 3S identifie le GPS comme un téléphone mobile. Le 3S peut toutefois être couplé directement sur un téléphone mobile supplémentaire.

Remarque :

Vous devez utiliser un GPS dédié aux véhicules à deux roues transmettant des directions vocales tour par tour au casque par Bluetooth. La plupart des systèmes GPS pour automobiles n'offrent pas cette fonctionnalité.

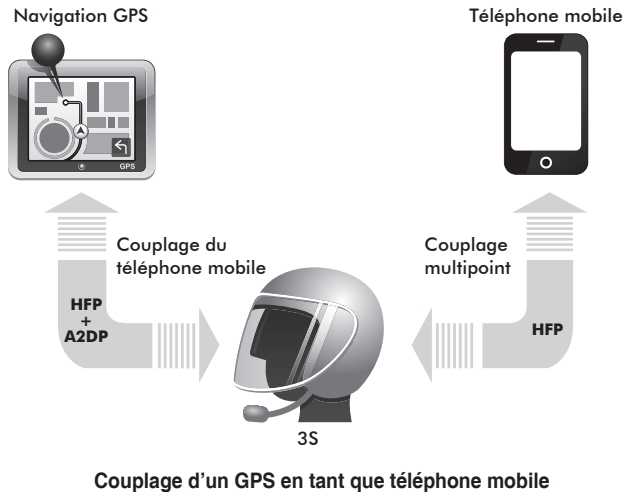

Passer et répondre à un appel avec un téléphone mobile

1. Lorsque vous avez un appel entrant, appuyez simplement sur le bouton (+) pour répondre à l'appel.
2. Vous pouvez également répondre à un appel entrant en énonçant à haute voix n'importe quel mot de votre choix si la fonction **Répondre au téléphone par reconnaissance vocale (VOX du téléphone)** a été activée. (Consultez « Activer/désactiver la réception d'appel par reconnaissance vocale » pour plus de détails.)
3. Pour mettre fin à un appel, appuyez et maintenez enfoncé le bouton (+) pendant 2 secondes jusqu'à entendre un bip, ou attendez que l'interlocuteur mette fin à l'appel.
4. Pour rejeter un appel, appuyez et maintenez enfoncé le bouton (-) pendant 2 secondes jusqu'à entendre un bip alors que le téléphone sonne.
5. Il existe plusieurs manières de passer un appel téléphonique :
 - Saisissez les numéros sur le clavier de votre téléphone mobile et appuyez sur le bouton téléphone. L'appel est automatiquement transféré au casque.
 - Appuyez et maintenez enfoncé le bouton (+) pendant 3 secondes en mode veille jusqu'à ce que vous entendiez un seul bip qui signifie que la composition vocale de votre téléphone est activée. Pour ce faire, la fonction composition vocale doit être disponible sur le téléphone mobile. Reportez-vous à votre manuel sur le téléphone mobile pour plus d'instructions.
 - Pour recomposer le dernier numéro, appuyez et maintenez enfoncé le bouton (-) pendant 3 secondes en mode veille jusqu'à ce que vous entendiez un seul bip de volume élevé. Vous entendrez un message vocal indiquant « **Dernier numéro** ».

Remarque :

1. Si vous utilisez une connexion multipoint par téléphone portable et que vous avez un appel entrant sur le second téléphone lors d'un appel sur le premier téléphone, vous pouvez malgré tout recevoir l'appel du deuxième téléphone. Dans ce cas, l'appel sur le premier téléphone passe en mode attente. Si vous mettez fin à un appel, vous êtes automatiquement dirigé vers le premier appel téléphonique.
2. Si vous utilisez la connexion multipoint pour téléphone portable et GPS, il se peut que vous ne puissiez pas écouter les instructions vocales du GPS durant l'appel téléphonique.

Musique stéréo

Vous pouvez écouter de la musique stéréo grâce à la stéréo sans fil Bluetooth. Le dispositif audio Bluetooth doit être couplé au 3S en suivant les instructions de « Couplage d'un dispositif stéréo Bluetooth ». Le 3S prend en charge le profil de commande à distance audio/vidéo (AVRCP). Ainsi si votre dispositif audio Bluetooth prend également en charge le profil AVRCP, vous pouvez utiliser le 3S pour commander à distance la musique. Par conséquent, vous pourrez aussi bien régler le volume qu'utiliser les fonctions comme lecture, pause, piste suivante/piste précédente.

- Pour régler le volume, appuyez sur le bouton (+) ou (-).
- Pour lire ou mettre sur pause la musique, appuyez et maintenez enfoncé le bouton (+) pendant 1 seconde jusqu'à entendre un double bip.
- Pour aller à la piste suivante ou précédente, appuyez et maintenez enfoncé le bouton (+) ou (-) pendant 2 secondes jusqu'à entendre un double bip.

6. CONVERSATION PAR INTERCOM

Couplage avec d'autres 3S pour une conversation par intercom

Le 3S peut être couplé avec d'autres casques pour une conversation par intercom Bluetooth.

1. Allumez les deux 3S (A et B) que vous souhaitez coupler l'un avec l'autre.
2. Appuyez et maintenez enfoncé le bouton (-) du module A et B pendant 5 secondes jusqu'à ce que la DEL rouge de chacun des modules commence à clignoter rapidement. Vous entendrez un message vocal indiquant « **Couplage intercom** ».
3. Appuyez simplement sur le bouton (-) du module A ou du module B (peu importe que vous choisissiez A ou B) et attendez jusqu'à ce que les DEL des deux modules deviennent bleues et que la connexion par intercom soit établie automatiquement. Les deux modules 3S (A et B) sont maintenant couplés en vue d'une conversation par intercom. Si le processus de couplage n'est pas terminé au bout d'une minute, le 3S repassera en mode veille.

Commencer et terminer une conversation intercom

1. Vous pouvez commencer une conversation par intercom avec n'importe lequel de vos amis interlocuteurs en appuyant et en maintenant enfoncé le bouton (-) pendant 1 seconde.
2. Pour mettre fin à une conversation, appuyez et maintenez enfoncé le bouton (-) pendant 1 seconde.

Appel par intercom et appel mobile

1. Lorsque vous recevez un appel téléphonique entrant lors d'une conversation par intercom sur votre téléphone mobile, vous entendrez une sonnerie. vous avez le choix de 1) répondre à cet appel et mettre fin à la conversation par intercom ou 2) rejeter l'appel mobile et continuer la conversation par intercom.
 - Pour répondre à l'appel mobile et mettre fin à la conversation par intercom, appuyez sur le bouton (+). Lorsque vous mettez fin à l'appel mobile, vous retournez automatiquement à la conversation par intercom.
 - Pour rejeter l'appel mobile et continuer la conversation par intercom, appuyez et maintenez enfoncé le bouton (-) pendant 2 secondes jusqu'à ce que vous entendiez un bip.

Contrairement aux autres systèmes de communication Bluetooth pour véhicules à deux roues, cette fonctionnalité permet d'éviter à l'utilisateur que sa conversation par intercom ne soit interrompue en raison d'un appel mobile entrant.

2. Lorsque vous recevrez un appel par intercom pendant un appel mobile, vous entendrez quatre bips à fort volume vous indiquant la présence d'un appel par intercom entrant. Vous entendrez également un message vocal indiquant « **Demande intercom** ». Dans ce cas, l'appel par intercom n'interrompra pas votre appel mobile puisque l'intercom a une priorité moindre que celle d'un appel mobile. Vous devez mettre fin à un appel mobile pour passer ou recevoir un appel par intercom.

Echec de l'intercom

Si vous essayez de commencer une conversation par intercom avec un ami interlocuteur qui est déjà au téléphone avec une autre personne, vous entendrez un double bip à faible volume indiquant que la ligne est occupée. Vous entendrez également un message vocal indiquant « **Échec, intercom** ». Dans ce cas, vous devrez réessayer plus tard. En même temps, votre ami interlocuteur entendra 4 bips de volume élevé qui lui indiquent un appel intercom entrant.

Reconnexion de l'intercom

Si votre ami interlocuteur est hors de portée pendant une conversation par intercom, vous entendrez peut-être un bruit statique et l'intercom sera peut-être déconnecté. Dans ce cas, le 3S cherchera automatiquement de reconnecter l'intercom et ce toutes les 8 secondes. Vous entendrez des doubles bips jusqu'à ce que l'intercom soit rétabli. Si vous ne souhaitez pas vous reconnecter, appuyez et maintenez enfoncé le bouton (-) pendant 1 seconde pour arrêter la reconnexion automatique.

7. CONFIGURATION DES PARAMÈTRES DU 3S

Vous pouvez configurer les paramètres du 3S grâce aux instructions du menu de configuration vocale comme suit :

1. Afin d'accéder au menu de configuration vocale, appuyez et maintenez enfoncé le bouton (+) pendant 10 secondes jusqu'à ce que la DEL passe au bleu fixe et que vous entendiez un bip double de volume élevé. Vous entendrez un message vocal indiquant « **Configuration** ».
2. Appuyez sur le bouton (+) pour naviguer entre les menus. Vous entendrez un message vocal pour chacun des menus comme indiqué ci-dessous.
3. Vous pouvez activer ou désactiver cette fonctionnalité ou lancer la commande en appuyant sur le bouton (-).
4. Si vous n'appuyez sur aucun bouton dans un délai de 10 secondes, vous sortirez du menu configuration et le 3S repassera en mode veille.
5. Si vous souhaitez quitter la configuration immédiatement, appuyez et maintenez enfoncé le bouton (+) jusqu'à ce que vous entendiez un message vocal indiquant « **Sortir du menu configuration** » puis appuyez sur le bouton (-).

Les instructions vocales pour chacun des menus se présentent comme suit :

- (1) **VOX téléphone**
- (2) **Instructions vocales**
- (3) **Annulation couplages**
- (4) **Réinitialisation**
- (5) **Sortir du menu configuration**

Activer/désactiver la réception d'appel par reconnaissance vocale

Instructions vocales	« VOX téléphone »
Paramètres d'usine	Appliquer
Activer / Désactiver	Appuyer sur le bouton (-)

Si cette fonction est activée, vous pourrez répondre au téléphone en énonçant simplement un mot d'une voix suffisamment forte et à condition de ne pas être connecté par intercom. Par exemple, lorsque vous entendrez une série de bips indiquant un appel entrant, vous pourrez répondre au téléphone en disant à voix haute « **Bonjour** » ou n'importe quel autre mot. En revanche, le VOX téléphone ne fonctionne pas si vous êtes connecté à intercom. Par défaut, cette fonction est activée en usine. Si ce mode est désactivé, vous devez appuyer sur le bouton (+) pour répondre à un appel entrant.

Activer/désactiver les instructions vocales

Instructions vocales	« Instructions vocales »
Paramètres d'usine	Appliquer
Activer / Désactiver	Appuyer sur le bouton (-)

Vous pouvez désactiver les instructions vocales dans le menu configuration, mais les instructions vocales suivantes demeurent activées en permanence :

- instructions vocales du menu de configuration ;
- instructions vocales indiquant le niveau de charge de la batterie ;
- instructions vocales de remise à zéro.

Supprimer toutes les informations afférentes au couplage Bluetooth

Instructions vocales	« Annulation couplages »
Paramètres d'usine	Sans objet
Exécuter	Appuyer sur le bouton (-)

Pour supprimer toutes les informations de couplage Bluetooth du 3S, appuyez sur le bouton (+) jusqu'à ce que vous entendiez l'instruction vocale « **Annulation couplages** », puis appuyez sur le bouton (-) du téléphone pour confirmer.

Réinitialiser sur les paramètres d'usine

Instructions vocales	« Réinitialisation »
Paramètres d'usine	Sans objet
Exécuter	Appuyer sur le bouton (-)

Pour restaurer les paramètres d'usine sur le 3S, appuyez sur le bouton (+) jusqu'à ce que vous entendiez l'instruction vocale, « **Réinitialisation** ». Appuyez sur le bouton (-) pour confirmer. Le 3S s'éteint sur le message vocal « **Réinitialisation, au revoir** ».

Sortir du menu de configuration vocale

Instructions vocales	« Sortir du menu configuration »
Paramètres d'usine	Sans objet
Exécuter	Appuyer sur le bouton (-)

Pour quitter le menu de configuration vocale et revenir en mode veille, appuyez sur le bouton (+) jusqu'à ce que vous entendiez l'instruction vocale « **Sortir du menu configuration** ». Appuyez sur le bouton (-) pour confirmer.

Appuyer sur le bouton (+)	Appuyer sur le bouton (-)
« VOX téléphone »	Activer / désactiver
« Instructions vocales »	Activer / désactiver
« Annulation couplages »	Exécuter
« Réinitialisation »	Exécuter
« Sortir du menu configuration »	Exécuter

Menu de configuration vocale et fonctions des boutons

8. MISE À JOUR DU FIRMWARE

Le 3S prend en charge la fonctionnalité de mise à jour du firmware. Veuillez consulter le site web Sena Bluetooth à l'adresse www.sena.com/fr pour trouver les dernières mises à jour et téléchargements.



Microphone perché

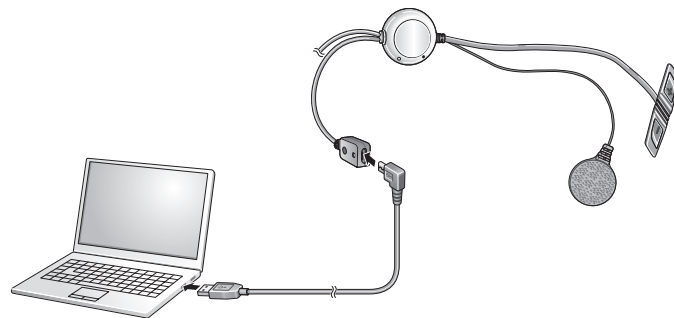

Microphone filaire

CERTIFICATION ET HOMOLOGATION DE SÉCURITÉ

Déclaration de conformité FCC

Cet appareil est en conformité avec la partie 15 des règles de la FCC. Son fonctionnement est soumis aux conditions suivantes :

- (1) cet appareil ne doit pas provoquer d'interférences, et
- (2) cet appareil doit accepter toute interférence reçue, y compris celles causant un fonctionnement indésirable.

Cet équipement a été testé et jugé conforme aux limites pour un appareil numérique de classe B, conformément à la partie 15 des règles de la FCC. Ces limites sont conçues pour fournir une protection raisonnable contre les interférences nuisibles dans une installation résidentielle. Cet équipement génère et utilise de l'énergie radiofréquence et, s'il n'est pas installé et utilisé conformément aux instructions, il peut occasionner des interférences nuisibles au niveau des communications radios. Cependant, il n'existe aucune garantie que ces interférences ne se produiront pas dans une installation particulière. Si cet équipement génère des interférences nuisibles à la réception de la radio ou de la télévision (ce qu'il est possible de déterminer en mettant l'équipement hors tension, puis sous tension),

l'utilisateur est invité à suivre une ou plusieurs des mesures suivantes pour corriger le problème des interférences en prenant l'une des mesures suivantes :

- Modifier l'emplacement ou l'orientation de l'antenne de réception.
- Éloigner l'appareil du récepteur.
- Brancher l'appareil sur une prise située sur un circuit différent de celui du récepteur.
- Consulter le revendeur ou un technicien expérimenté pour obtenir de l'aide.

Énoncé FCC sur l'exposition aux radiations RF

Cet équipement est conforme aux réglementations FCC d'exposition aux radiations définies pour un environnement non contrôlé. Les utilisateurs doivent respecter les instructions d'exploitation spécifiques pour répondre aux exigences de conformité sur l'exposition aux RF. L'antenne utilisée pour cet appareil ne doit pas fonctionner en même temps qu'une autre antenne ou émetteur, sauf s'il y a conformité avec les procédures FCC des produits multi-émetteurs.

Précautions FCC

Tout changement ou modification non expressément approuvé par la partie chargée de la mise en conformité peut annuler le droit de l'utilisateur à utiliser l'équipement.

Déclaration de conformité CE

Ce produit porte un marquage CE, conformément aux dispositions de la directive R&TTE (99/5/CE). Sena déclare par la présente que ce produit est conforme aux exigences principales et autres dispositions correspondantes de la directive 1999/5/CE. Pour plus d'informations, visitez le site www.sena.com/fr. Veuillez noter que ce produit utilise des bandes de radio fréquence non uniformisées au sein de l'Union Européenne. Au sein de l'Union Européenne, ce produit est destiné à être utilisé en Autriche, Belgique, Danemark, Finlande, France, Allemagne, Grèce, Irlande, Italie, Luxembourg, Pays-Bas, Portugal, Espagne, Suède et Royaume-Uni et au sein de l'AELE, en Islande, Norvège et Suisse.

Déclaration de conformité IC (Industrie Canada)

Le présent appareil est conforme aux CNR d'Industrie Canada applicables aux appareils radio exempts de licence. Son fonctionnement est soumis aux conditions suivantes :

- (1) Cet appareil ne doit pas créer d'interférences préjudiciables.
- (2) Cet appareil doit accepter toute interférence reçue, y compris celles causant un fonctionnement indésirable.

Licence Bluetooth

La marque et les logos Bluetooth® sont la propriété de Bluetooth SIG, Inc. et toute utilisation de ces marques par Sena s'effectue sous licence. Les autres marques et appellations commerciales appartiennent à leurs propriétaires respectifs.

Ce produit est conforme avec la spécification Bluetooth® 3.0 et a réussi tous les tests d'interopérabilité mentionnés dans la spécification Bluetooth®. Cependant, l'interopérabilité entre cet appareil et d'autres produits Bluetooth® n'est pas garantie.

Directive WEEE sur les déchets d'équipements électriques et électroniques



Le symbole de poubelle barrée figurant sur le produit, la documentation ou l'emballage signifie que tous les produits électriques et électroniques, les batteries et les accumulateurs doivent, en fin de vie, être rapportés à des points de collecte sélective. Cette exigence s'applique à l'Union Européenne, mais aussi aux autres pays où des points de collecte sélective existent. Pour prévenir toutes les conséquences possibles pour l'environnement ou la santé d'une élimination de déchets non contrôlée, veuillez ne pas considérer ces produits comme des déchets ménagers et les mettre au rebut dans un point de collecte officiel.

INFORMATIONS SUR LA SÉCURITÉ

Veuillez vous assurer que ce produit est utilisé de manière adéquate et que les avertissements et précautions énumérés ci-dessous sont respectés afin d'éviter tout risque et/ou dommage matériel.

Stockage du produit et manipulation

- Garder le produit à l'abri de la poussière. Cela pourrait endommager les pièces mécaniques et électroniques du produit.
- Ne pas stocker le produit dans des zones où la température est élevée, car cela pourrait réduire la durée de vie des composants électroniques, endommager la batterie et/ou faire fondre les pièces en plastique du produit.
- Ne pas stocker le produit dans des zones où la température est faible. Des changements de températures brusques peuvent former de la condensation et endommager les circuits électroniques.
- Ne pas nettoyer le produit avec des solvants de nettoyage, des produits chimiques toxiques ou des détergents puissants, car cela pourrait endommager le produit.
- Ne pas peindre le produit. La peinture pourrait obstruer les pièces amovibles ou interférer avec le fonctionnement normal du produit.
- Ne pas laisser tomber ou cogner l'appareil. Cela pourrait endommager le produit ou ses circuits électroniques internes.

- Ne pas démonter, réparer ou modifier le produit, car cela pourrait endommager le produit et annuler sa garantie.
- Ne pas ranger le produit dans un environnement humide, notamment en cas de stockage prolongé.

Utilisation du produit

- Dans certaines régions, la loi interdit de conduire une moto en portant un casque audio ou des écouteurs. Assurez-vous donc de respecter toutes les lois en vigueur dans la région où vous utilisez le produit.
- L'utilisation du produit à volume élevé pendant une période prolongée peut endommager les tympans ou la capacité auditive. Garder le volume sonore à un niveau modéré pour prévenir tout dommage.
- Ne pas heurter le produit ou le toucher avec des outils tranchants, car cela pourrait l'endommager.
- Ne pas utiliser le produit dans des zones chaudes ou chauffer le produit, car cela pourrait occasionner des dommages ou provoquer une explosion ou un incendie.
- Tenir le produit hors de portée des animaux ou jeunes enfants. Cela pourrait endommager le produit.
- Éteindre et ne pas utiliser le produit dans les endroits où les communications sans fil sont interdites comme les hôpitaux ou les avions. Les ondes électromagnétiques peuvent entraîner des risques ou des accidents dans ces endroits.

- Ne pas utiliser le produit près d'explosifs. En cas de risques d'explosion à proximité, éteindre le produit et respecter toute réglementation, instruction ou panneau présent dans la zone.
- Pendant l'utilisation du produit, s'assurer de respecter les lois concernant l'utilisation des appareils de communication lors de la conduite.
- Ne pas mettre le produit à un endroit où il pourrait entraver le champ de vision du motocycliste et ne pas le manipuler durant la conduite. Cela pourrait causer des accidents de la route.
- Avant de prendre la route, attacher le produit au casque moto et s'assurer qu'il est bien fixé. Le retrait du produit durant la conduite peut provoquer des dommages au produit ou des accidents.
- Si le produit est endommagé, arrêter immédiatement de l'utiliser. Cela pourrait entraîner des dommages, une explosion ou un incendie.

Batterie

Ce produit contient une batterie rechargeable irremplaçable à l'intérieur. S'assurer par conséquent lors de l'utilisation du produit de respecter ce qui suit :

- Ne jamais séparer la batterie du produit car cela pourrait endommager le produit.
- Les performances de la batterie peuvent s'altérer au fur à et mesure de son utilisation.

- Lors de la mise en charge de la batterie, s'assurer d'utiliser un chargeur agréé fourni par le fabricant. L'utilisation d'un chargeur non agréé peut entraîner un incendie, une explosion, une fuite et d'autres risques et peut également réduire la durée de vie ou les performances de la batterie.
- Un chargeur USB tiers peut être utilisé avec les produits Sena à condition d'être aux normes FCC, CE ou IC ou d'être agréés par d'autres organismes locaux que Sena accepte.
- Ne pas utiliser d'autres chargeurs allume-cigare que le chargeur allume-cigare inclus pour charger le casque audio.
- Stocker la batterie à des températures comprises entre 15 °C et 25 °C. Des températures inférieures ou supérieures à celles préconisées peuvent réduire la durée de vie de la batterie ou entraîner des dysfonctionnements temporaires. Ne pas utiliser ce produit à des températures inférieures à zéro, car cela pourrait réduire de manière drastique les performances de la batterie.
- Ne pas chauffer la batterie ou la jeter au feu, car cela pourrait provoquer son explosion.
- Ne pas utiliser le produit avec une batterie endommagée. Il pourrait exploser et/ou causer des accidents.
- Ne pas utiliser un chargeur endommagé. Il pourrait exploser et/ou causer des accidents.
- La durée de vie de la batterie dépend des conditions d'utilisation, des facteurs environnementaux, des fonctions du produit en cours d'utilisation et des appareils utilisés conjointement.

GARANTIE DU PRODUIT ET AVIS DE NON-RESPONSABILITÉ

Garantie limitée

Garantie limitée

Sena Technologies, Inc. (« Sena ») garantit la qualité du produit sur la base des caractéristiques techniques énoncées dans le mode d'emploi du produit et les données concernant la garantie du produit. La garantie du produit s'étend ici seulement au produit. Sena n'est pas responsable des pertes, blessures aux personnes ou pertes de propriétés qui pourraient résulter de l'utilisation du produit en dehors des pièces défectueuses ou des défauts survenant en raison de problèmes lors de la fabrication.

Période de garantie

Sena garantit le remplacement sans frais des pièces défectueuses du produit ou des défauts ayant pu survenir en raison de problèmes lors de la fabrication pour une période de deux ans à compter de la date d'achat initiale.

FIN DE LA GARANTIE

La garantie de qualité du produit prend effet le jour de l'achat initial. De plus, la garantie de qualité du produit expire lorsque la période de garantie expire. Dans les cas suivants, toutefois, la garantie prendra fin avant terme.

- Dans le cas où le produit a été vendu ou transféré à un tiers.
- Dans le cas où le nom, le numéro de série, l'étiquette du produit ou d'autres marquages du fabricant ont été modifiés ou supprimés.
- Dans le cas où une personne non autorisée a tenté de démonter, réparer ou modifier le produit.

Avis et renonciation

En achetant et en utilisant ce produit, vous renoncez à des droits légaux importants y compris les demandes d'indemnisation pour dommages. En conséquence, assurez-vous de lire et de comprendre les conditions suivantes avant d'utiliser le produit. L'utilisation de ce produit constitue un consentement au présent accord et un renoncement aux droits à toute indemnisation. Si vous ne consentez pas à toutes les conditions du présent accord, renvoyez le produit pour un remboursement. (Reportez-vous à la *section « Renvoi pour remboursement total ».*)

1. Vous convenez que vous, vos descendants, représentants légaux, héritiers, ou cessionnaires ne ferez de votre propre gré et, de manière permanente, de demande de procès, d'indemnisation, d'exécution, de rachat ou toute action similaire à l'encontre de Sena concernant toute occasion comme la difficulté, la douleur, la souffrance, le désagrément, la perte, la blessure ou le décès qui se produirait à votre encontre ou à un tiers durant l'utilisation de ce produit.

2. Vous devez parfaitement comprendre et accepter tous les risques (y compris ceux se produisant en raison de votre négligence ou d'autres) pouvant survenir durant l'utilisation de ce produit.
3. Vous avez la responsabilité de vous assurer que votre condition médicale permet l'utilisation du produit et que votre condition physique est suffisante pour utiliser tout appareil pouvant être utilisé conjointement. De plus, vous devez vous assurer que le produit ne limite pas vos capacités et que vous êtes en mesure de l'utiliser en toute sécurité.
4. Vous devez être majeur et porter la responsabilité de l'utilisation du produit.
5. Vous devez lire et comprendre les avertissements et les alertes suivantes :
 - Sena, en collaboration avec les employés, responsables, partenaires, filiales, représentants, agents, entreprises et fournisseurs impliqués, seuls vendeurs de Sena (collectivement désignés comme « l'entreprise ») vous recommande, avant d'utiliser le produit et des appareils similaires de différentes marques y compris leurs modèles dérivés, de recueillir à l'avance toutes les informations pertinentes et d'être entièrement préparé quant aux conditions météorologiques et routières ainsi qu'à l'état de la circulation.
 - Si vous utilisez le produit tout en conduisant un véhicule tel que des motos, scooters, cyclomoteurs, quatre-quatre ou quads (ci-après dénommés « moyens de transport »), vous devez faire preuve de la plus grande prudence quel que soit l'endroit d'utilisation.
 - L'utilisation du produit sur la route peut entraîner des risques de fractures, d'invalidité grave ou de décès.
 - Les facteurs de risque, pouvant survenir lorsque vous utilisez le produit, peuvent résulter d'erreurs du fabricant, de ses agents ou de tiers impliqués dans la fabrication.
 - Les facteurs de risque pouvant survenir lorsque vous utilisez le produit, peuvent être imprévisibles. Vous devez, par conséquent, porter l'entière responsabilité pour tout dommage ou perte causée par l'ensemble des facteurs de risque pouvant survenir lors de l'utilisation du produit.
 - Lorsque vous utilisez le produit, faites preuve de discernement ; ne l'utilisez jamais sous l'emprise de l'alcool.
6. Vous devez lire et comprendre intégralement toutes les conditions se rapportant aux droits légaux et aux avertissements qu'implique l'utilisation du produit. L'utilisation du produit constitue en outre une acceptation de l'ensemble des conditions concernant la renonciation des droits.

Exclusions de garantie

Raisons des limitations de responsabilité

Si vous ne renvoyez pas le produit après l'avoir acheté, vous renoncez à tous les droits de responsabilité, de pertes, de réclamations et d'indemnisations pour le remboursement des dépenses (y compris les honoraires d'avocat). Par conséquent, Sena n'est pas responsable des blessures physiques, décès ou pertes ou dommages des moyens de transport, possessions ou actifs vous appartenant ou appartenant à des tiers ayant pu se produire lors de votre utilisation du produit.

D'autre part, Sena n'est pas responsable des dommages substantiels qui ne sont pas liés à l'état, à l'environnement ou au dysfonctionnement du produit. Tous les risques associés à l'utilisation du produit dépendent entièrement de l'utilisateur, quelle que soit son utilisation par l'acheteur d'origine ou d'un tiers.

L'utilisation de ce produit peut être contraire aux lois locales et nationales. De plus, soyez bien conscient que l'utilisation adéquate et sans danger de ce produit relève de votre entière responsabilité.

Limitation de responsabilité

DANS LES LIMITES PERMISES PAR LA LOI, SENA EXCLUT POUR ELLE-MÊME ET SES FOURNISSEURS TOUTE RESPONSABILITÉ CONTRACTUELLE OU DÉLICTUELLE (Y COMPRIS UNE NÉGLIGENCE) DE TOUT DOMMAGE DIRECT, CONSÉCUTIF, INDIRECT OU PUNITIF DE QUELQUE NATURE QUE CE SOIT, OU POUR LA PERTE DE REVENUS OU DE PROFITS, PERTES COMMERCIALES, PERTES D'INFORMATIONS OU DE DONNÉES OU TOUTE AUTRE PERTE FINANCIÈRE RÉSULTANT DE OU EN RELATION À LA VENTE, L'INSTALLATION, L'ENTRETIEN, L'UTILISATION, LA PERFORMANCE, LA PANNE OU L'INTERRUPTION DE SES PRODUITS, MÊME SI SENA OU SES REVENDEURS AUTORISÉS ONT ÉTÉ AVERTIS DE L'ÉVENTUALITÉ DE TELS DOMMAGES, ET LIMITE SA RESPONSABILITÉ À RÉPARER, REMPLACER OU REMBOURSER LE PRIX D'ACHAT PAYÉ, AU CHOIX DE SENA. CET AVIS DE NON-RESPONSABILITÉ POUR LES DOMMAGES NE SERA PAS AFFECTÉ SI UN RECOURS APPORTÉ PRÉSENTEMENT N'ATTEINT PAS SON BUT ESSENTIEL. DANS TOUS LES CAS, LES RESPONSABILITÉS D'INDEMNISATIONS TOTALES DE SENA OU DE SES AGENTS DE VENTE NE PEUVENT DÉPASSER LE PRIX PAYÉ POUR LE PRODUIT PAR L'ACHETEUR.

Exonération de responsabilités

Outre les dommages pouvant survenir en raison de l'utilisation du produit, Sena n'est pas tenu responsable des dommages du produit survenant en raison des situations suivantes.

- Dans le cas où il est fait mauvais usage du produit ou qu'il est utilisé dans un but autre que celui prévu.
- Dans le cas où le produit est endommagé car l'utilisateur ne suit pas le contenu du mode d'emploi du produit.
- Dans le cas où le produit est endommagé, car il a été laissé sans surveillance ou a subi un autre accident.
- Dans le cas où le produit est endommagé, car l'utilisateur s'est servi de pièces ou d'un logiciel n'étant pas fourni par le fabricant.
- Dans le cas où le produit est endommagé car l'utilisateur l'a démonté, réparé ou modifié d'une manière ne figurant pas dans le mode d'emploi du produit.
- Dans le cas où le produit est endommagé par un tiers.
- Dans le cas où le produit est endommagé en raison d'événements imprévisibles (y compris les incendies, inondations, tremblements de terre, tempêtes, ouragans et autres catastrophes naturelles).
- Dans le cas où la surface du produit est endommagée pour cause d'usure.

Service de garantie

Pour faire valoir vos droits à un service de garantie du produit, envoyez le produit défectueux, à vos frais, au fabricant ou revendeur accompagné de la preuve d'achat (un reçu indiquant la date d'achat, le certificat d'enregistrement du produit sur le site Internet et d'autres informations pertinentes). Prenez les mesures nécessaires pour protéger le produit. Afin d'obtenir le remboursement ou le remplacement du produit, vous devez inclure la totalité du paquet comme au moment de l'achat.

Service sans frais

Sena offre un service de réparation ou de remplacement sans frais du produit lorsque les défauts de produit rentrent dans la limite de la garantie du produit durant la période de garantie.

Renvoi pour remboursement total

Si vous n'êtes pas d'accord avec les conditions exposées ci-dessus, vous pouvez renvoyer le produit pour un remboursement total. Pour obtenir le remboursement, vous devez renvoyer le produit au vendeur dans le même état dans lequel il a été acheté, dans une période de 14 jours à compter de la date d'achat.

Si vous ne renvoyez pas le produit dans une période de 14 jours à compter de la date d'achat, cela signifie que vous avez lu et accepté l'ensemble des conditions exposées ci-dessus, et Sena ne peut pas être tenu responsable de toute réclamation ou tout dommage associé au produit.

